

**Rollei**

**CANDELA**

## **Candela 220 RGB**

Ultra-kompaktes COB-Dauerlicht  
mit Bowens-S-Type-Halterung

Ultra-Compact COB Continuous Light  
with Bowens S-Type Mount



**Anleitung** auf Deutsch  
**Manual** in English

[www.rollei.de](http://www.rollei.de)

## Inhalt

Vor dem ersten Gebrauch . . . . .	4
Bestimmungsgemäßer Gebrauch . . . . .	4
Zeichenerklärung . . . . .	4
Sicherheitshinweise. . . . .	5
Lieferumfang. . . . .	8
Übersicht. . . . .	9
Aufbau und Kombinationsmöglichkeiten / zusätzliches Equipment . . . . .	10
Bedienung. . . . .	14
Einstellungen des COB-Dauerlichts. . . . .	22
Verbinden mit der App . . . . .	25
Technische Daten . . . . .	29
Entsorgung . . . . .	31
Konformität. . . . .	31

## Content

Before the First Use. . . . .	32
Intended Use . . . . .	32
Explanation of Symbols. . . . .	32
Safety Instructions . . . . .	33
What's in the Box . . . . .	36
Overview. . . . .	37
Structure and Possible Combinations	
Additional Equipment . . . . .	38
Operation . . . . .	42
Settings of the COB Continuous Light. . . . .	50
Connect with the App . . . . .	53
Technical Data. . . . .	57
Disposal . . . . .	59
Conformity . . . . .	59

## 4 Vor dem ersten Gebrauch

Lesen Sie vor dem ersten Gebrauch die Bedienungsanleitung und die Sicherheitshinweise aufmerksam durch.

Bewahren Sie die Bedienungsanleitung zusammen mit dem Gerät für den späteren Gebrauch auf. Sollten andere Personen dieses Gerät nutzen, so stellen Sie ihnen diese Anleitung zur Verfügung. Wenn Sie das Gerät an Dritte weitergeben, gehört diese Anleitung zum Gerät und muss mitgeliefert werden.

### Bestimmungsgemäßer Gebrauch

Dieses Produkt ist nur als Foto- und Videobeleuchtung konzipiert. Es darf nicht zu anderen Zwecken, und insbesondere nicht zur häuslichen Raumbelichtung, verwendet werden.

### Zeichenerklärung

Die folgenden Symbole werden in dieser Bedienungsanleitung, auf dem COB-Dauerlicht, seinem Zubehör oder auf der Verpackung verwendet.

 Mit diesem Symbol gekennzeichnete Produkte erfüllen alle maßgeblichen Gemeinschaftsvorschriften des Europäischen Wirtschaftsraums.

 Mit diesem Zeichen gekennzeichnete Produkte werden mit Gleichstrom betrieben.

 Mit diesem Zeichen gekennzeichnete Produkte werden mit Wechselstrom betrieben.



Geräte mit diesem Zeichen haben eine zusätzliche oder verstärkte Isolierung und entsprechen der Schutzklasse II.



Nur für innen. Geräte mit diesem Zeichen dürfen nur im Haus betrieben werden (trockene Umgebung).

## Sicherheitshinweise

### Gefahr durch elektrischen Strom!

Fehlerhafte elektrische Installationen oder eine übermäßige Netzspannung können Stromschlag verursachen.

- Schließen Sie das Produkt nur dann an, wenn die Netzspannung der Steckdose mit den Angaben auf dem Typenschild übereinstimmt.
- Das Produkt an eine leicht zugängliche Steckdose anschließen, damit Sie es bei Problemen schnell vom Netz trennen können.
- Nur das mitgelieferte Netzkabel benutzen.
- Verwenden Sie das Produkt nicht, wenn es sichtbar beschädigt ist oder wenn das Kabel defekt ist.
- Wenn das Produkt oder das Zubehör beschädigt ist, muss es durch den Hersteller, dessen Kundendienst oder eine ähnlich qualifizierte Person ausgetauscht bzw. repariert werden, um Gefährdungen zu vermeiden.
- Das Gehäuse darf nicht geöffnet und Reparaturen dürfen ausschließlich von einem Fachmann ausgeführt werden. Wenden Sie sich hierzu an eine Fachwerkstatt. Bei Reparaturen durch den Benutzer, unsachgemäßem Anschluss oder Fehlbedienung werden jegliche Haftung und alle Gewährleistungsansprüche ausgeschlossen.
- Das Produkt nicht mit einer externen Zeitschaltuhr benutzen.

## 6 Sicherheitshinweise

- Wenn Sie das Gerät für längere Zeit nicht benutzen, trennen Sie es immer von der Stromquelle.
- Schützen Sie das Produkt vor Feuchtigkeit. Berühren Sie es nicht mit nassen/feuchten Händen und tauchen Sie es nicht unter Wasser.
- Dieses Produkt ist nicht wasserdicht! Benutzen Sie dieses Produkt nicht im Regen oder in nassen Umgebungen. Berühren Sie das Produkt niemals bei Gewitter.
- Bevor Sie die Strom- oder Akkuverbindung trennen, schalten Sie das Gerät am Hauptschalter aus.
- Sorgen Sie für ausreichende Belüftung während des Betriebs. Das Geräts niemals abdecken.
- Verwenden Sie das Gerät nur mit geeigneten, hochwertigen V-Mount-Akkus.
- Nutzen oder lagern Sie das Gerät nicht bei hohen Temperaturen oder in geschlossenen Räumen mit direkter Sonneneinstrahlung und laden Sie währenddessen nicht die Akkus. Bei Umgebungstemperaturen von mehr als 40° C sollte das Produkt nicht mehr genutzt werden.
- Zum Laden der Akkus trennen Sie sie vom Gerät. Verwenden Sie nur das im Lieferumfang enthaltene Ladegerät zum Laden der Akkus. Schließen Sie das Ladegerät für den Ladevorgang erst an die zu ladenden Akkus und dann an das Stromnetz an.
- Öffnen oder beschädigen Sie die Akkus nicht, schließen Sie sie nicht kurz, überbrücken Sie sie nicht und setzen Sie sie nicht zu einem anderen Zweck ein.
- Halten Sie die Akkus fern von Kindern und Tieren, offenem Feuer und Flüssigkeiten und setzen Sie sie nicht Temperaturen höher als 50° C aus.
- Entfernen Sie sofort den Akku und ggf. das Ladekabel bei ungewöhnlichen Geräuschen oder Gerüchen sowie Rauch aus dem Gehäuse.

## **Achtung!**

- Niemals das Netzkabel als Tragegriff benutzen. Produkt und Zubehör von offenen Flammen, heißen Oberflächen und leicht entflammaren Materialien fernhalten.
- Verlegen Sie das Netzkabel so, dass es keine Stolpergefahr darstellt.
- Knicken Sie das Netzkabel nicht und legen Sie es nicht über scharfe Kanten.

## **Achtung!**

**Gefahr für Kinder und Personen mit eingeschränkten physischen, sensorischen oder geistigen Fähigkeiten (z. B. teilweise Behinderte, ältere Personen mit eingeschränkten körperlichen und geistigen Fähigkeiten) oder mangelnder Erfahrung und Know-how (z. B. ältere Kinder).**

- Dieses Produkt kann von Personen mit eingeschränkten physischen, sensorischen oder geistigen Fähigkeiten oder mangelnder Erfahrung und Know-how benutzt werden, sofern diese beaufsichtigt werden oder eine Anleitung zur sicheren Verwendung des Produktes erhalten haben und die sich aus dem Gebrauch entstehenden möglichen Gefahren verstehen. Kinder dürfen mit dem Produkt nicht spielen. Das Produkt darf von Kindern nicht gereinigt oder gepflegt werden. Halten Sie Kinder unter acht Jahren vom Produkt und den Zubehörteilen fern.
- Stecken Sie keine Gegenstände in das Produkt.
- Das Produkt während des Betriebs und Ladens nicht unbeaufsichtigt lassen.
- Das Gerät ist kein Spielzeug. Halten Sie das Gerät, Zubehörteile und die Verpackungsmaterialien von Kindern und Tieren fern, um Unfällen und Erstickung vorzubeugen.

## 8 Sicherheitshinweise

- Filmen Sie weder Auto-, Bus-, Fahrrad-, Motorradfahrer noch Zugführer während der Fahrt mit diesem Produkt. Der Fahrer kann geblendet werden und so einen Unfall verursachen. Dieses gilt auch für nicht aufgeführte Personen oder Gruppen, wenn durch eine mögliche Blendung ein Unfall verursacht werden könnte.
- Leuchten Sie nicht direkt in die Augen von Personen und Tieren, da dies zu Schädigungen der Netzhaut, Sehstörungen und sogar zur Erblindung führen kann.

**Hinweis:** Nur zur Beleuchtung für fotografische Zwecke. Nicht für die dauerhafte Raumbeleuchtung geeignet.

## Lieferumfang

- COB-LED-Dauerlicht
- Verbindungsschiene für Candela 120/220/330
- Schutzkappe
- Netzteil
- Kabel (3 Meter)
- Bedienungsanleitung

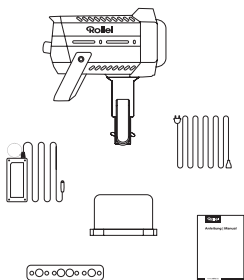



- |  |  |
|--|--|
| <b>1</b> Effektmodus-Knopf               | <b>11</b> COB-Kühlung  |
| <b>2</b> LED-Bildschirm                  | <b>12</b> Verriegelungsgriff zur Einstellung des Lampenwinkels |
| <b>3</b> Modus-Knopf                     | <b>13</b> Stativ-Halterung mit Neiger                          |
| <b>4</b> Einstellungen-Taste             | <b>14</b> Luftauslass  |
| <b>5</b> Rechtes Einstellrad (Parameter) | <b>15</b> Führungsschiene                                      |
| <b>6</b> Ein-/Ausschalt-Taste            | <b>16</b> Lufteinlass  |
| <b>7</b> DC-48-V-Stromanschluss          | <b>17</b> Lampengriff  |
| <b>8</b> Linkes Einstellrad (Optionen)   | <b>18</b> Schirmhalterung                                      |
| <b>9</b> Frequenz-Knopf <sup>1)</sup>    | <b>19</b> Schraube der Schirmhalterung                         |
| <b>10</b> Bowens-Halterung               | <b>20</b> Schraube der Stativhalterung                         |

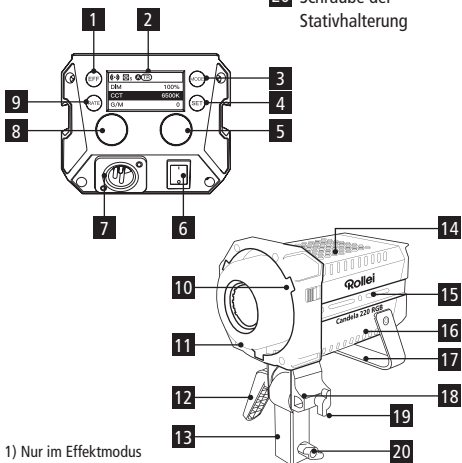

1) Nur im Effektmodus verwendbar.

## Aufbau und Kombinationsmöglichkeiten zusätzliches Equipment

### 1. Schutzkappe entfernen

- Entfernen Sie vor jedem Gebrauch die Schutzkappe und die Schutzfolie, BEVOR Sie das COB-Dauerlicht anschalten.
- Um die Schutzkappe von dem Licht zu entfernen, drehen Sie diese und ziehen sie dann nach vorne ab.

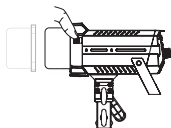

### 2. Montage und Demontage des Reflektors

- Reflektor (nicht im Lieferumfang enthalten) in die Bowens-Halterung führen und drehen.

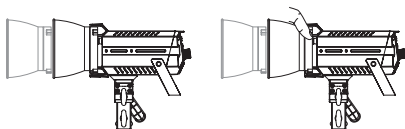

- Die Installation des Reflektors ist abgeschlossen, wenn ein Klicken zu hören und der Reflektor eingerastet ist.
- Zur Entfernung des Reflektors schieben Sie die Bajonett-Entriegelung nach hinten und drehen Sie den Reflektor entgegen des Uhrzeigersinns.

## Aufbau und Kombinationsmöglichkeiten zusätzliches Equipment

### 3. Anschluss des COB-Dauerlichts auf ein Stativ

- Drehen Sie die Schraube der Stativhalterung [20] so weit heraus, dass Sie das Licht auf das Stativ setzen können.
- Setzen Sie dann das Licht mit der Halterung auf das Stativ und ziehen Sie die Schraube der Halterung [20] zur Fixierung an.
- Stellen Sie den Neigungswinkel des Lichtes ein und ziehen Sie den Verriegelungsgriff zur Einstellung des Lampenwinkels [12] wieder fest.

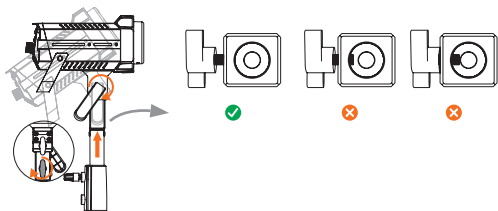

### 4. Montage eines Studioschirms

- Stecken Sie den Griff des Schirms durch die Schirmhalterung [18]. Nach der Einstellung wird die Schraube [19] zur Fixierung verriegelt.

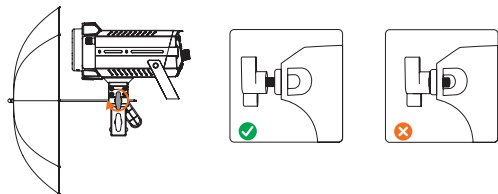

## Aufbau und Kombinationsmöglichkeiten zusätzliches Equipment

### 5. Anschluss des Netzteils

- Montieren Sie den Netzadapter. Hängen Sie den Netzadapter nicht in die Luft, sondern verwenden Sie die Drahtschlaufe am Adapter, um es am Lampenständer aufzuhängen.
- Schließen Sie den Netzadapter an, richten Sie den Stift auf den Gleichstromanschluss des Lampenkörpers aus und schließen das Kabel an. Anschließend können Sie das Licht einschalten.
- Bitte schalten Sie die Lampe aus, bevor Sie das Netzkabel abziehen. Beim vorsichtigen Abziehen des Netzkabels halten Sie die Sicherheitssperre am Stecker gedrückt, bevor Sie ihn abziehen.

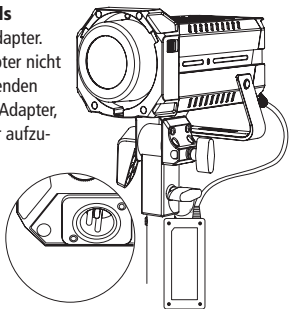

### 6. Anschluss eines Akkus

- Befestigen Sie den V-Mount-Akku (nicht im Lieferumfang enthalten) an der Lampe, indem Sie die Verbindungsschiene für Candela 120/220/330 mit dem V-Mount-Adapter für Candela 120/220/330 (optional) verwenden.
- Schließen Sie das D-Tap-XLR-Stromkabel (nicht im Lieferumfang enthalten) an, um die Lampe zu starten.

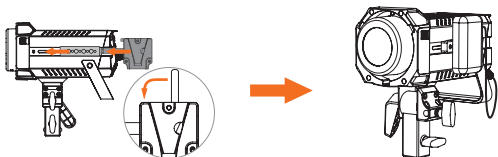

### Hinweis:

- Bei der Nutzung eines 14,8 V V-Mount-Akkus beträgt die maximale Helligkeit des Produkts 50 % der vollen Leistung.
- Wenn die Akkukapazität unzureichend ist, wird die Helligkeit der Produktbeleuchtung angepasst, um die Gefahr einer Überhitzung des Netzkabels durch zu hohen Strom zu vermeiden.

### 7. Mehrere Leuchten verbinden

Ausgestattet mit einer Verbindungsschiene für Candela 120/220/330 und einer Klemme für Candela 120/220/330 (nicht im Lieferumfang enthalten) können die Leuchten miteinander verbunden werden, wobei bis zu drei Leuchten miteinander kombiniert werden können.

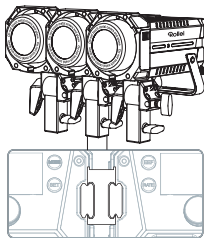

**Wichtig:**

Ziehen Sie vor der ersten Verwendung des COB-Dauerlichts die Schutzfolien auf der COB-LED-Einheit und dem Display ab. Entfernen Sie vor jedem Gebrauch die Schutzkappe, BEVOR Sie das COB-Dauerlicht anschalten.

Drücken Sie den Ein-/Ausschalt-Taste [6], sodass das COB-Dauerlicht aufleuchtet.

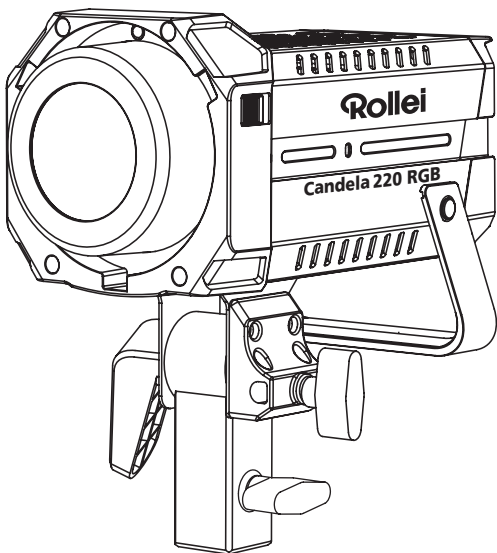

## CCT-Modus

Drücken Sie kurz den Modus-Knopf [3], um zwischen CCT- und HSI-Modus zu wechseln.

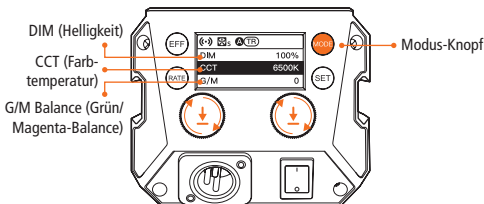

- Drehen Sie das linke Einstellrad (Optionen) [8], um zwischen den Optionen (Farbtemperatur, Helligkeit und G/M-Balance) zu wählen.
- Drehen Sie das rechte Einstellrad (Parameter) [5], um die Parameter für Farbtemperatur, Helligkeit und G/M-Balance einzustellen:  
Helligkeit (DIM): 0 – 100 %  
Farbtemperatur (CCT): 2.700 – 6.500 K  
G/M-Balance (G/M): Grün 10 – 1 – 0 – Magenta – 1 – 10
- Drücken Sie kurz auf das rechte Einstellrad (Parameter) [5], um schnell zwischen den voreingestellten Parametern von Farbtemperatur, Helligkeit und G/M-Balance zu wechseln:  
Voreingestellte Helligkeiten: 0 %, 25 %, 50 %, 75 % und 100 %  
Voreingestellte Farbtemperaturen: 2.700 K, 3.200 K, 4.000 K, 5.600 K und 6.500 K  
G/M Gleichgewicht: Kurzer Druck, um zurück auf 0 zu springen

**HSI-Modus**

Drücken Sie kurz den Modus-Knopf [3], um zwischen CCT- und HSI-Modus zu wechseln.

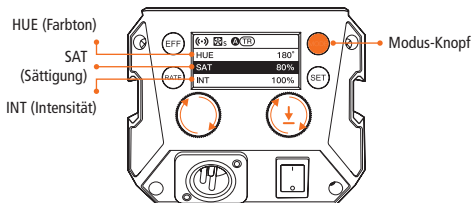

- Drehen Sie das linke Einstellrad (Optionen) [8], um zwischen den Optionen (Farbton, Sättigung und Intensität) zu wählen.
- Drehen Sie das rechte Einstellrad (Parameter) [5], um die Parameter für Farbton, Sättigung und Intensität einzustellen:  
 Farbton (HUE): 0 – 359°  
 Sättigung (SAT): 0 – 100 %  
 Intensität (INT): 0 – 100 %
- Drücken Sie kurz auf das rechte Einstellrad (Parameter) [5], um schnell zwischen den voreingestellten Parametern von Farbton, Sättigung und Intensität zu wechseln:  
 Voreingestellte Farbtöne: 0°, 60°, 120°, 180°, 240° und 300°  
 Voreingestellte Sättigungen: 0 %, 25 %, 50 %, 75 % und 100 %  
 Voreingestellte Intensitäten: 0 %, 25 %, 50 %, 75 % und 100 %



## Effektmodus (CCT)

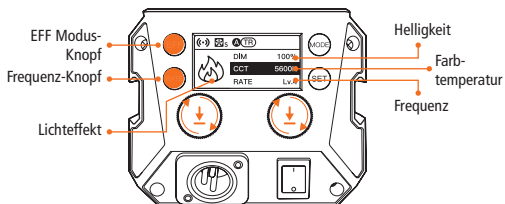





- Drücken Sie kurz den Effektmodus-Knopf [1], um in den EFF-CCT-Modus zu gelangen.
- Durch wiederholtes Drücken können Sie den Effekt wechseln. Insgesamt können Sie aus 13 Effekten wählen (siehe Tabelle Seite 19).
- Drehen Sie das linke Einstellrad (Optionen) [8], um zwischen den Optionen (Farbtemperatur und Helligkeit) zu wählen.
- Drehen Sie das rechte Einstellrad (Parameter) [5], um die Parameter einzustellen:  
 Helligkeit (DIM): 0 – 100 %  
 Farbtemperatur (CCT): 2.700 – 6.500 K
- Drücken Sie das rechte Einstellrad [5] kurz, um schnell zwischen den voreingestellten Parametern zu wechseln.  
 Farbtemperatur: 2.700 K, 3.200 K, 4.300 K, 5.600 K und 6.500 K  
 Helligkeit: 0 %, 25 %, 50 %, 75 %, 100 %
- Drücken Sie kurz den Frequenz-Knopf (RATE) [9], um die Frequenz des Effektes zu ändern.  
 Es gibt die Level 1 – 5 und das Level Random.  
 Kurzes Drücken des Frequenz-Knopfes [9] verändert den Effekt hinsichtlich Farbe, Geschwindigkeit oder Stärke.

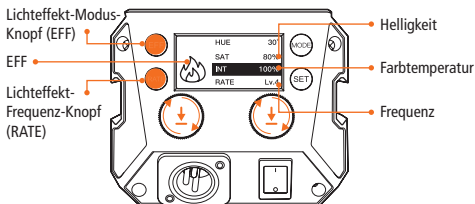



**Effektmodus (HSI)**





Drücken Sie kurz den Effektmodus-Knopf [1] und anschließend das linke Einstellrad [8], um in den EFF-HSI-Modus zu wechseln.



- Durch wiederholtes Drücken des Effektmodus-Knopfes [1] können Sie den Effekt wechseln. Insgesamt können Sie aus 13 Effekten wählen (siehe Tabelle).
- Drehen Sie das linke Einstellrad (Optionen) [8], um zwischen den Optionen (Farbton, Sättigung und Intensität) zu wählen.
- Drehen Sie das rechte Einstellrad (Parameter) [5], um die Parameter für Farbton, Sättigung und Intensität einzustellen:  
 Farbton (HUE): 0 – 359°  
 Sättigung (SAT): 0 – 100 %  
 Intensität (INT): 0 – 100 %
- Drücken Sie kurz auf das rechte Einstellrad (Parameter) [5], um schnell zwischen den voreingestellten Parametern von Farbton, Sättigung und Intensität zu wechseln:  
 Voreingestellte Farbtöne: 0°, 60°, 120°, 180°, 240° und 300°  
 Voreingestellte Sättigungen: 0 %, 25 %, 50 %, 75 % und 100 %  
 Voreingestellte Intensitäten: 0 %, 25 %, 50 %, 75 % und 100 %
- Drücken Sie kurz den Frequenz-Knopf (RATE) [9], um die Frequenz des Effektes zu ändern.
- Es gibt die Level 1 – 5 und das Level Random.
- Kurzes Drücken des Frequenz-Knopfes [9] verändert den Effekt hinsichtlich Farbe, Geschwindigkeit oder Stärke.

Lichteffekte		Candela 220 RGB
 <b>Feuer</b>	CCT-Modus	CCT: 1000 K – 10000 K Dimmen: 0 % – 100 % Frequenz: Lv1 – 5 Farbton: 0° – 359°
	HSI-Modus	Sättigung: 0 % – 100 % Intensität: 0 % – 100 % Frequenz: Lv1 – 5
 <b>Funken</b>	CCT-Modus	CCT: 2700 K – 6500 K + RANDOM Dimmen: 0 % – 100 % + RANDOM Frequenz: Lv1 – 5 + RANDOM Farbton: 0° – 359° + RANDOM
	HSI-Modus	Sättigung: 0 % – 100 % + RANDOM Intensität: 0 % – 100 % + RANDOM Frequenz: Lv1 – 5 + RANDOM
 <b>CCT-Wechsel</b>	CCT-Modus	CCT: LOCK Dimmen: 0 % – 100 % + RANDOM Frequenz: Lv1 – 5 Farbton: LOCK
	HSI-Modus	Sättigung: 0 % – 100 % + RANDOM Intensität: 0 % – 100 % + RANDOM Frequenz: Lv1 – 5
 <b>Pulsieren</b>	CCT-Modus	CCT: 2700 K – 6500 K Dimmen: 0 % – 100 % Frequenz: Lv1 – 5 Farbton: 0° – 359°
	HSI-Modus	Sättigung: 0 % – 100 % Intensität: 0 % – 100 % Frequenz: Lv1 – 5
 <b>Leuchtfener</b>	–	Typ: Rot / weiß, blau / weiß, rot / blau Dimmen: 0 % – 100 % Frequenz: Lv1 – 5

Lichteffekte	Candela 220 RGB	
 <b>TV</b>	<b>CCT-Modus</b> CCT: 2700 K – 6500 K + RANDOM Dimmen: 0 % – 100 % + RANDOM Frequenz: Lv1 – 5 + RANDOM Farbton: 0° – 359° + RANDOM	
	<b>HSI-Modus</b> Sättigung: 0 % – 100 % + RANDOM Intensität: 0 % – 100 % + RANDOM Frequenz: Lv1 – 5 + RANDOM	
 <b>Party</b>	<b>CCT-Modus</b> CCT: 1000 K – 10000 K + RANDOM Dimmen: 0 % – 100 % + RANDOM Frequenz: Lv1 – 5 + RANDOM Farbton: 0° – 359° + RANDOM	
	<b>HSI-Modus</b> Sättigung: 0 % – 100 % + RANDOM Intensität: 0 % – 100 % + RANDOM Frequenz: Lv1 – 5 + RANDOM	
 <b>Explosion</b>	<b>CCT-Modus</b> CCT: 1000 K – 10000 K + RANDOM Dimmen: 0 % – 100 % + RANDOM Frequenz: Lv1 – 5 + RANDOM Farbton: 0° – 359° + RANDOM	
	<b>HSI-Modus</b> Sättigung: 0 % – 100 % + RANDOM Intensität: 0 % – 100 % + RANDOM Frequenz: Lv1 – 5 + RANDOM	
 <b>Kaputte Glühbirne</b>	<b>CCT-Modus</b> CCT: 2700 K – 6500 K Dimmen: 0 % – 100 % Frequenz: Lv1 – 5 Farbton: 0° – 359°	
	<b>HSI-Modus</b> Sättigung: 0 % – 100 % Intensität: 0 % – 100 % Frequenz: Lv1 – 5	

Lichteffekte		Candela 220 RGB
 <b>Schweißen</b>	CCT-Modus	CCT: 2700 K – 6500 K Dimmen: 0 % – 100 % Frequenz: Lv1 – 5 Farbton: 0° – 359°
	HSI-Modus	Sättigung: 0 % – 100 % Intensität: 0 % – 100 % Frequenz: Lv1 – 5
 <b>Stroboskop</b>	CCT-Modus	CCT: 2700 K – 6500 K + RANDOM Dimmen: 0 % – 100 % + RANDOM Frequenz: Lv1 – 5 Farbton: 0° – 359° + RANDOM
	HSI-Modus	Sättigung: 0 % – 100 % + RANDOM Intensität: 0 % – 100 % + RANDOM Frequenz: Lv1 – 5
 <b>Blitz</b>	CCT-Modus	CCT: 2700 K – 6500 K Dimmen: 0 % – 100 % Frequenz: Lv1 – 5 Farbton: 0° – 359°
	HSI-Modus	Sättigung: 0 % – 100 % Intensität: 0 % – 100 % Frequenz: Lv1 – 5
 <b>SOS</b>	CCT-Modus	CCT: 2700 K – 6500 K Dimmen: 0 % – 100 % Frequenz: LOCK Farbton: 0° – 359°
	HSI-Modus	Sättigung: 0 % – 100 % Intensität: 0 % – 100 % Frequenz: LOCK

Drücken Sie die Einstellungen-Taste [4], um in das Einstellungs-Menü zu gelangen. Indem Sie das rechte Einstellrad [5] betätigen, können Sie durch das Einstellungs-Menü navigieren und die Einstellungen auswählen. Die ausgewählte Einstellung ist grau hinterlegt.

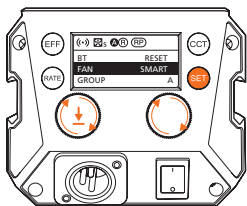

Über die Einstellungen-Taste (SET) [4] passen Sie die Einstellungen an.

### BT (Bluetooth®\*)

Um ins Bluetooth®\*-Menü zu gelangen, drücken Sie kurz die SET-Taste [4]. Drücken Sie anschließend die SET-Taste [4] und wählen zwischen der Verbindung mit der App (APP) oder der Fernbedienung (TELE-CTRL) aus. Halten Sie die SET-Taste [4] bei der gewünschten Option gedrückt, um Bluetooth®\* zu aktivieren und das Licht mit der App oder der Fernbedienung zu verbinden. Im Display des COB-Dauerlichts erscheint links oben das Icon (↔) für eine erfolgreiche Verbindung. Im Anschluss lesen Sie bitte die Anleitung zur Verbindung mit der Fernbedienung oder der App in unserem Download-Center.



### Fan (Lüfter-Modi)

**☒s Intelligenter Modus (SMART):** Das COB-Dauerlicht passt die Geschwindigkeit des Lüfters entsprechend der im Inneren des COB-Dauerlichts gemessenen Temperatur einer optimalen Arbeitstemperatur an.

**☒q Leiser Modus (QUIET):** Der Lüfter läuft auf minimaler Geschwindigkeit für einen minimalen Lautstärkepegel. Bei einer zu hohen Temperatur im Inneren des COB-Dauerlichts, schaltet sich das COB-Dauerlicht aus.

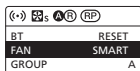

 **Leistungsstarker Modus (Power):** Lüfter läuft mit der höchsten Drehzahl, um die Wärmeableitung zu gewährleisten.

## **Überhitzungs-Alarm**

Bei einem blinkenden Überhitzungs-Alarm-Symbol ist die Temperatur im Inneren des COB-Dauerlichts zu hoch. Das COB-Dauerlicht muss ausgeschaltet werden, um Schäden zu vermeiden. Sollte es nicht rechtzeitig ausgeschaltet werden, schaltet sich das COB-Dauerlicht automatisch aus.

## **Gruppenstatus (Symbole)**

Die COB-Dauerlichter können in der Gruppenfunktion zur Überbrückung größerer Distanzen als Sender und Empfänger agieren.

 **NULL** Keine Verbindung zu einer Gruppe. Das COB-Dauerlicht wird nicht von den Einstellungen anderer Gruppen beeinflusst.

 **AT** Der erste Buchstabe zeigt die Gruppenzuordnung an. Insgesamt stehen 15 Gruppen zur Verfügung (A – O). T zeigt an, dass das COB-Dauerlicht als Sender agiert.

 **AR** Der erste Buchstabe zeigt die Gruppenzuordnung an. Insgesamt stehen 15 Gruppen zur Verfügung (A – O). R zeigt an, dass COB-Dauerlicht als Empfänger agiert.

 **ATR** Der erste Buchstabe zeigt die Gruppenzuordnung an. Insgesamt stehen 15 Gruppen zur Verfügung (A – O). TR zeigt an, dass das COB-Dauerlicht als Sender und Empfänger agiert.

## **Group (Gruppen)**

Über das Drehen des linken Einstellrads [8] kann zwischen NULL (keine Gruppe) und den Gruppen A bis O gewählt werden.

## Einstellungen des COB-Dauerlichts

### Communication (Verbindungen)

Über das Drehen des linken Einstellrads [8] kann zwischen TX, RX und TXRX gewählt werden. TXRX ist werksseitig eingestellt.

⏪ ⏩ s A(R) (RP)	
COMM.	RX
RP	ON
CURVE	LINEAR

### Response (Reaktionszeit Licht)

Über das Drehen des Farbtemperatur-Einstellrads [8] kann zwischen weicher oder harter Reaktionszeit gewählt werden. Die weiche Reaktionszeit ist werksseitig eingestellt.

⏪ ⏩ s A(R) (RP)	
RESP.	SHARP
INIT BRT	DEF.
Product INFO	

### Initial Brightness (Starthelligkeit)

Die Start-Helligkeit des COB-Dauerlichts kann eingestellt werden. Die Werkseinstellung ist 100 %.

⏪ ⏩ s A(R) (RP)	
RESP.	SHARP
INIT BRT	DEF.
Product INFO	

### Product Info (Produktinformationen)

Drücken Sie das Farbtemperatur-Einstellrad [8] kurz, um die Produktinformationen einzusehen.

⏪ ⏩ s A(R) (RP)	
INIT BRT	DEF.
Product INFO	



1. Laden Sie die Candela LED-App direkt aus dem App Store herunter (iOS 9.0 oder höher). Aus technischen Gründen ist die App zur Zeit nur für iOS verfügbar.
2. Aktivieren Sie Bluetooth®\* auf Ihrem Smartphone.
3. Schalten Sie das Candela Licht ein.
4. Drücken Sie kurz die Einstellungen-Taste [4], wählen Sie über erneutes Drücken der SET-Taste [4] die Option „APP“ aus und halten Sie die Einstellungen-Taste [4] gedrückt, um Bluetooth®\* zu aktivieren.

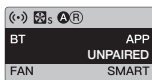
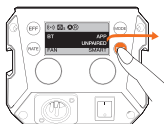

5. Öffnen Sie die Candela LED App und erstellen Sie eine neue Szene über das „+“.

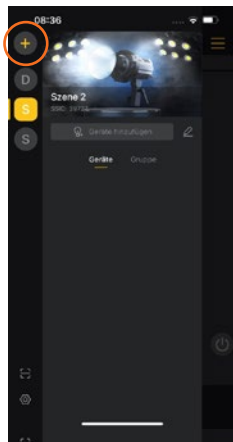

## 26 Verbinden mit der App

6. Klicken Sie auf „Gerät hinzufügen“, danach auf „Neues Gerät“.

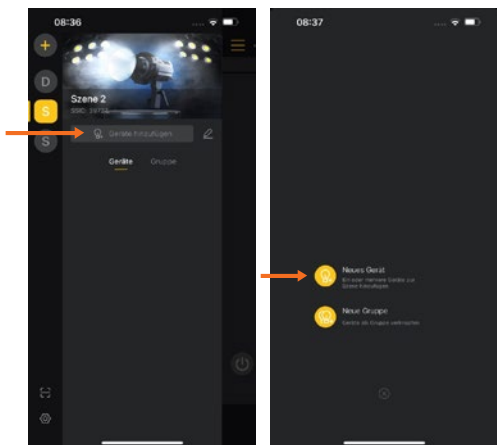

7. Wählen Sie das gewünschte Licht aus und klicken Sie auf „Zur Szene hinzufügen“.

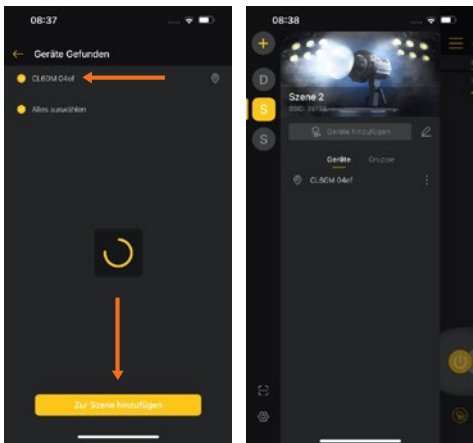

8. Sollte eine Verbindung nicht sofort zu Stande kommen, wählen Sie erneut das Gerät wie in Schritten 6 und 7 beschrieben aus und drücken Sie parallel die Einstellungen-Taste [4] am Gerät. Wiederholen Sie diesen Schritt bis die Geräte verbunden sind.

## Verbinden mit der App

Hier können Sie die App downloaden:



Anzahl LEDs	1 (COB-LED)
Leistung LED	220,0 W
Energieeffizienzklasse (EU 2017/1369)	G
EU-Energieeffizienz- klasse-Spektrum (EU 2017/1369)	A – G
Farbtemperatur	2.700 – 6.500 K
Farbnuancen	360 RGB-Farben, anpassbare Sättigung
Farbwiedergabeindex (CRI)	97+
Television Lighting Consistency Index (TLCI)	98+
TN-30-18	Rf 93 / Rg 103
Leistungsregelung	0 – 100 %, in 1 %- oder 10 %-Schritten
Beleuchtungsstärke	Ohne Reflektor: 3.200 K, 0,5 m, 24.400 lx 4.500 K, 0,5 m, 26.900 lx 5.500 K, 0,5 m, 28.000 lx 3.200 K, 1 m, 6.310 lx 4.500 K, 1 m, 6.990 lx 5.500 K, 1 m, 7.270 lx 3.200 K, 1,5 m, 2.960 lx 4.500 K, 1,5 m, 3.240 lx 5.500 K, 1,5 m, 3.440 lx
Lichteffekte	13
Beleuchtungswinkel COB-Dauerlicht	120 °
Flicker-frei	Bis zu 240 fps
Lautstärke Lüfter	28 dBA (100 % Helligkeit, 1 m)
Frequenzband	2,400 GHz – 2,480 GHz

Max. abgestrahlte Sendeleistung	10 dBm
Anschlüsse	COB-Dauerlicht: 2 ausgesparte Führungsschienen; XLR-Eingang Stativhalterung mit Neiger: Spigot-Anschluss
Stromversorgung	Rollei AC/DC Adapter für Candela 220 RGB   Netzteil: Input 100 – 240 V ~ 4,0 A   50 / 60 Hz   Output: 48,0 V $\approx$ 5,2 A Akku: 1x V-Mount-Akku mit 14,8 – 16,8 V – 50% Leistung** oder 1x V-Mount-Akku mit 26,8 – 33,0 V – 100% Leistung** <b>Hinweis:</b> Das Candela 220 RGB kann die halbe Leistung mit einem V-Mount-Akku mit 14,8 – 16,8 V und die volle Leistung mit einem V-Mount-Akku mit 26,8 – 33,0 V erreichen.
Eingang	48,0 V $\approx$ 5,2 A
Nenneingangsleistung	250,0 W
Maße	24 x 12,8 x 21,9 cm
Gewicht	1,6 kg
Lieferumfang	COB-Dauerlicht, Verbindungsschiene für Candela 120/220/330, Stativhalterung mit Neiger, Schutzkappe, Netzteil mit Kabel (3 m), Bedienungsanleitung

Änderungen von technischen Daten bleiben vorbehalten und bedürfen keiner Ankündigung.

\*Die Bluetooth®-Wortmarke und Logos sind eingetragene Warenzeichen der Bluetooth SIG, Inc. und die Verwendung dieser Marken durch Rollel erfolgt unter Lizenz. Andere Warenzeichen und Handelsnamen sind Eigentum ihrer jeweiligen Inhaber.

\*\* Nicht im Lieferumfang enthalten.



**Entsorgen Sie die Verpackung sortenrein.** Nutzen Sie dafür die örtlichen Möglichkeiten zum Sammeln von Papier, Pappe und leichten Verpackungen (anwendbar in der Europäischen Union und anderen europäischen Staaten mit Systemen zur getrennten Sammlung von Wertstoffen).



**Geräte, die mit diesem Symbol gekennzeichnet sind, dürfen nicht mit dem Hausmüll entsorgt werden!** Sie sind gesetzlich dazu verpflichtet, Altgeräte getrennt vom Hausmüll zu entsorgen. Informationen zu Sammelstellen, die Altgeräte kostenlos entgegennehmen, erhalten Sie bei Ihrer Gemeinde- oder Stadtverwaltung.

## Konformität

Hiermit erklärt die Rollei GmbH & Co. KG, dass der Funkanlagentyp „Rollei Candela 220 RGB“ der Richtlinie 2014/53/EU entspricht.

Der vollständige Text der EU-Konformitätserklärung ist unter der folgenden Internetadresse verfügbar:  
[www.rollei.de/egk/candela220rgb](http://www.rollei.de/egk/candela220rgb)



Rollei GmbH & Co. KG  
In de Tarpen 42  
D-22848 Norderstedt  
Deutschland

## Before the First Use

Please read the operating instructions and the safety instructions carefully before using the device for the first time.

Keep the operating instructions together with the device for future use. If you pass on the device to a third party, this manual is part of the device and must be supplied with the device.

## Intended Use

This product is designed for use as photo and video lighting only. It must not be used for any other purpose, and in particular not for domestic room lighting.

## Explanation of Symbols

### Explanation of Symbols

The following symbols are used in these operating instructions, on the COB continuous light, its accessories or on the packaging.



Products marked with this symbol comply with all relevant community regulations of the European Economic Area.



Products marked with this symbol are operated with direct current.



Products marked with this symbol are operated with alternating current.



## Explanation of Symbols



Products with this symbol have additional or reinforced insulation and comply with protection class II.



For indoor use only. Devices with this symbol may only be operated indoors (dry environment).

## Safety Instructions

### **Danger due to electric current!**

Faulty electrical installations or excessive mains voltage can cause electric shock.

- Only connect the product if the mains voltage of the socket corresponds to the information on the rating plate.
- Connect the product to an easily accessible socket so that you can disconnect it from the mains quickly in case of problems.
- Only use the mains cable supplied.
- Do not use the product if it is visibly damaged or if the cable is defective.
- If the product or accessories are damaged, they must be replaced or repaired by the manufacturer, its after-sales service or a similarly qualified person in order to avoid hazards.
- The housing must not be opened and repairs must only be carried out by a specialist. Contact a specialist workshop for this purpose. Any liability and all warranty claims are excluded in the event of repairs by the user, improper connection or incorrect operation.
- Do not use the product with an external timer.

- If you are not going to use the unit for a long time, always disconnect it from the power source.
- Protect the product from moisture. Do not touch it with wet / damp hands and do not immerse it in water.
- This product is not waterproof! Do not use this product in the rain or in wet environments. Never touch the product during a thunderstorm.
- Before disconnecting the power or battery, switch off the product at the main switch.
- Ensure adequate ventilation during operation. Never cover the unit.
- Only use the unit with suitable, high-quality V-mount batteries.
- Do not use or store the unit at high temperatures or in closed rooms with direct sunlight and do not charge the batteries during this time. The product should not be used at ambient temperatures above 40° C.
- To charge the batteries, disconnect them from the unit. Only use the charger supplied with the product to charge the batteries. To charge the batteries, first connect the charger to the batteries to be charged and then to the mains.
- Do not open or damage the batteries, short-circuit them, bypass them or use them for any other purpose.
- Keep the batteries away from children and animals, open flames and liquids and do not expose them to temperatures higher than 50° C (122° F).
- Immediately remove the battery and, if necessary, the charging cable from the housing in the event of unusual noises or smells or smoke.

## Attention!

- Never use the power cord as a carrying handle. Keep the product and accessories away from naked flames, hot surfaces and highly flammable materials.
- Lay the mains cable so that it does not pose a trip hazard.
- Do not bend the mains cable or lay it over sharp edges.

## Caution!

**Danger for children and persons with reduced physical, sensory or mental capabilities (e.g. partially disabled persons, elderly persons with reduced physical and mental capabilities) or lack of experience and know-how (e.g. older children).**

- This product can be used by persons with reduced physical, sensory or mental capabilities or lack of experience and know-how if they have been given supervision or instruction concerning use of the product in a safe way and understand the potential hazards arising from its use. Children must not play with the product. The product must not be cleaned or cared for by children. Keep children under the age of eight away from the product and accessories.
- Do not insert objects into the product.
- Do not leave the product unattended during operation and charging.
- The appliance is not a toy. Keep the product, accessories and packaging materials away from children and animals to prevent accidents and suffocation.

- Do not film car, bus, bicycle, motorbike drivers or train drivers while driving with this product. The driver may be blinded and cause an accident. This also applies to persons or groups not listed if an accident could be caused by possible glare.
- Do not shine directly into the eyes of people or animals as this can cause retinal damage, impaired vision and even blindness.

**Note:** Only for lighting for photographic purposes. Not suitable for permanent room lighting.

### What's in the Box

- COB LED continuous light
- Connecting rail for Candela 120/220/330
- Protective cap
- Power supply unit
- Cable (3 metres)
- User manual

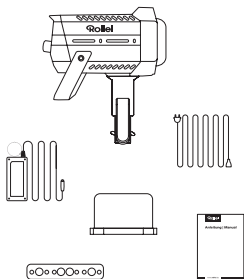

- |  |  |
|--|--|
| <b>1</b> Effect mode button                  | <b>10</b> Bowens mount                       |
| <b>2</b> LED display                         | <b>11</b> COB cooling                        |
| <b>3</b> Mode button                         | <b>12</b> Lamp angle adjustment locking grip |
| <b>4</b> Settings button                     | <b>13</b> Tripod mount with tilt             |
| <b>5</b> Right adjustment wheel (parameters) | <b>14</b> Air outlet                         |
| <b>6</b> On/off button                       | <b>15</b> Guide rail                         |
| <b>7</b> DC 48.0 V power supply              | <b>16</b> Air inlet                          |
| <b>8</b> Left adjustment wheel (options)     | <b>17</b> Lamp grip                          |
| <b>9</b> Frequency button <sup>1)</sup>      | <b>18</b> Umbrella holder                    |
|  | <b>19</b> Umbrella holder screw              |
|  | <b>20</b> Screw of the tripod holder         |

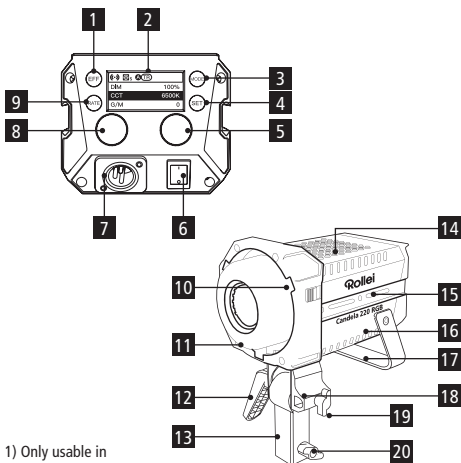

1) Only usable in the effect mode.

## Structure and Possible Combinations Additional Equipment

### 1. Remove the protective cap

- Before each use, remove the protective cap and the protective film BEFORE you switch on the COB permanent light.
- To remove the protective cap from the light, turn it and then pull it off towards the front.

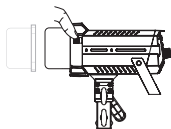

### 2. Mounting and dismounting the reflector

- Align the reflector (not included in the box content) into the Bowens holder and turn.

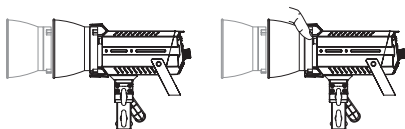

- Reflector installation is complete when a click is heard and the reflector is engaged.
- To remove the reflector, slide the bayonet release backwards and turn the reflector counterclockwise.

## Structure and Possible Combinations Additional Equipment

### 3. Connecting the COB permanent light to a tripod

- Unscrew the screw of the tripod holder [20] so that you can place the light on the tripod.
- Then place the light with the holder on the tripod and tighten the screw of the holder [20] to fix it.
- Adjust the tilt angle of the light and retighten the locking handle for adjusting the lamp angle [12].

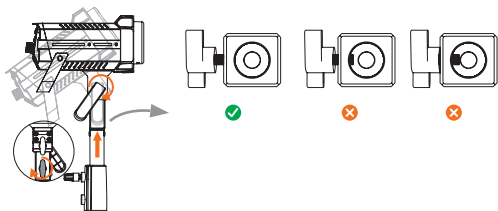

### 4. Mounting a studio umbrella

- Insert the handle of the umbrella through the umbrella holder [18]. After adjustment, lock the screw [19] to fix it.

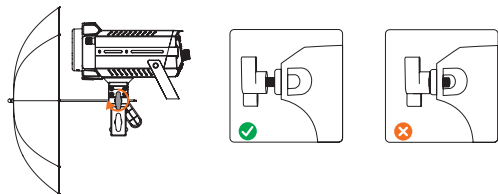

## Structure and Possible Combinations Additional Equipment

### 5. Connecting the mains adapter

- Mount the mains adapter. Do not hang the mains adapter in the air, but use wire rings to hang it from the lamp stand.
- Connect the power adapter, align the pin with the DC connector of the lamp body and connect the cable. Then you can turn on the light.
- Please switch off the lamp before disconnecting the power cord.

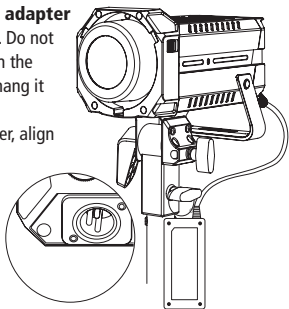

When disconnecting the power cord, hold the safety lock on the plug before pulling it carefully out.

### 6. Connecting a rechargeable battery

- Attach the V-mount battery (optional) to the lamp using the connecting rail for Candela 120/220/330 with V-mount adapter for Candela 120/220/330 (optional).
- Connect the D-Tap XLR power cable (not included in the box content) to start the lamp.



## Structure and Possible Combinations Additional Equipment

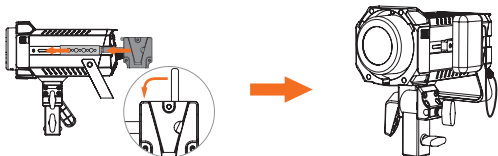

### Note:

- When using a 14.8 V battery, the maximum brightness of the product is 50 % of full power.
- If the battery capacity is insufficient, the brightness of the product lighting will be adjusted to avoid the risk of overheating the power cord due to excessive current.

### 7. Connecting several lights

Equipped with a connecting rail for Candela 120/220/330 and a clamp for Candela 120/220/330 (not included in the delivery), the lights can be connected to each other, whereby up to three luminaires can be combined with up to three luminaires can be combined.

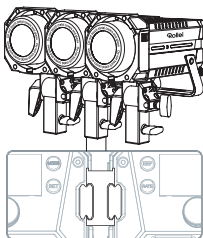

**Important:**

Before using the COB continuous light for the first time, remove the protective films from the COB LED unit and the display. Before each use, remove the protective cap BEFORE you switch on the COB continuous light.

Press and hold the on/off button [6] so that the COB continuous light lights up.

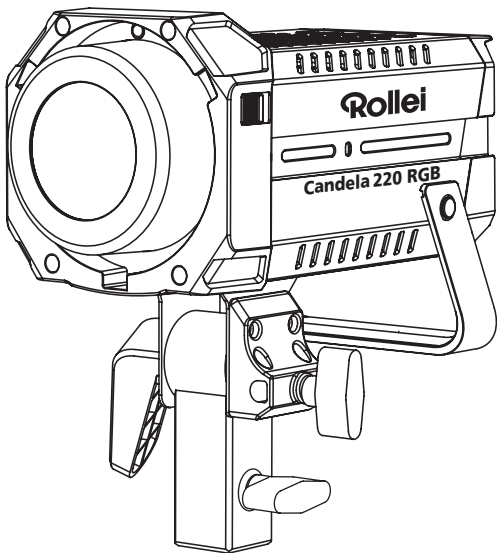

## CCT mode

Briefly press the mode button [3] to switch between CCT and HSI mode.

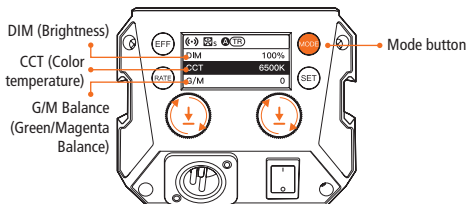

- Turn the left adjustment wheel (options) [8] to select between the options (color temperature, brightness and G/M balance).
- Turn the right adjustment wheel (parameters) [5] to set the parameters for color temperature, brightness and G/M balance:  
Brightness (DIM): 0 – 100 %  
Color temperature (CCT): 2,700 – 6,500 K  
G/M balance (G/M): Green 10 – 1 – 0 – Magenta – 1 – 10
- Briefly press the right adjustment wheel (parameters) [5] to quickly switch between the preset parameters of color temperature, brightness and G/M balance:  
Preset brightness levels: 0 %, 25 %, 50 %, 75 % and 100 %  
Preset color temperatures: 2,700 K, 3,200 K, 4,000 K, 5,600 K and 6,500 K  
G/M balance: Short press to jump back to 0

**HSI mode**

Briefly press the mode button [3] to switch between CCT and HSI mode.

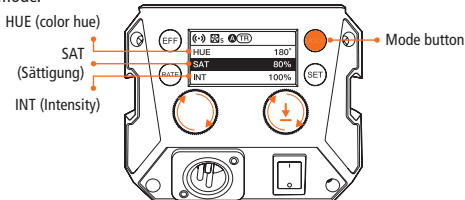

- Turn the left adjustment wheel (options) [8] to select between the options (Hue, Saturation and Intensity).
- Turn the right adjustment wheel (parameters) [5] to set the parameters for hue, saturation and intensity:  
 Hue (HUE): 0 – 359°  
 Saturation (SAT): 0 – 100  
 Intensity (INT): 0 – 100 %.
- Briefly press the right adjustment wheel (parameters) [5] to quickly switch between the preset parameters of hue, saturation and intensity:  
 Preset hues: 0°, 60°, 120°, 180°, 240° and 300°  
 Preset saturations: 0%, 25%, 50%, 75% and 100%  
 Preset intensities: 0 %, 25 %, 50 %, 75 % and 100 %

## Effect mode (CCT)

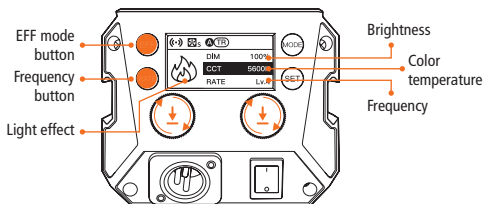





- Briefly press the effect mode button [1] to enter EFF CCT mode.
- You can change the effect by pressing it repeatedly. You can choose from a total of 13 effects (see table on page 47).
- Turn the left adjustment wheel (options) [8] to select between the options (color temperature and brightness).
- Turn the right adjustment wheel (parameters) [5] to adjust the parameters:
  - Brightness (DIM): 0 – 100 %.
  - Color temperature (CCT): 2,700 – 6,500 K
- Press the right adjustment wheel (parameters) [5] briefly to switch quickly between the preset parameters.
  - Color temperature: 2,700 K, 3,200 K, 4,300 K, 5,600 K and 6,500 K
  - Brightness: 0 %, 25 %, 50 %, 75 %, 100 %.
- Briefly press the frequency button (RATE) [9] to change the frequency of the effect.
  - There are levels 1 – 5 and the level Random.
  - Briefly pressing the frequency button [9] changes the effect in terms of color, speed or strength.

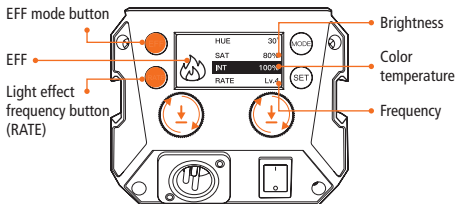



**Effect mode (HSI)**

Briefly press the effect mode button [1] and then the left-hand dial to switch to EFF-HSI mode.







- Press the effect mode button [1] repeatedly to change the effect. You can choose from a total of 13 effects (see table).
- Turn the left adjustment wheel (options) [8] to select between the options (Hue, Saturation and Intensity).
- Turn the right adjustment wheel (parameters) [5] to set the parameters for hue, saturation and intensity:
  - Hue (HUE): 0 – 359°
  - Saturation (SAT): 0 – 100
  - Intensity (INT): 0 – 100 %
- Briefly press the right adjustment wheel (parameters) [5] to quickly switch between the preset parameters of hue, saturation and intensity:
  - Preset hues: 0°, 60°, 120°, 180°, 240° and 300°
  - Preset saturations: 0%, 25%, 50%, 75% and 100%
  - Preset intensities: 0 %, 25 %, 50 %, 75 % and 100 %
- Briefly press the frequency button (RATE) [9] to change the frequency of the effect.
- There are levels 1 – 5 and the level Random.
- Briefly pressing the frequency button [9] changes the effect in terms of color, speed or strength.

Light effects		Candela 220 RGB
 Fire	CCT mode	CCT: 1000 K – 10000 K Dimming: 0 % – 100 % Frequency: Lv1 – 5 HUE: 0° – 359°
	HSI mode	Saturation: 0 % – 100 % Intensity: 0 % – 100 % Frequency: Lv1 – 5
 Sparks	CCT mode	CCT: 2700 K – 6500 K + RANDOM Dimming: 0 % – 100 % + RANDOM Frequency: Lv1 – 5 + RANDOM HUE: 0° – 359° + RANDOM
	HSI mode	Saturation: 0 % – 100 % + RANDOM Intensity: 0 % – 100 % + RANDOM Frequency: Lv1 – 5 + RANDOM
 CCT change	CCT mode	CCT: LOCK Dimming: 0 % – 100 % + RANDOM Frequency: Lv1 – 5 HUE: LOCK
	HSI mode	Saturation: 0 % – 100 % + RANDOM Intensity: 0 % – 100 % + RANDOM Frequency: Lv1 – 5
 Pulsing	CCT mode	CCT: 2700 K – 6500 K Dimming: 0 % – 100 % Frequency: Lv1 – 5 HUE: 0° – 359°
	HSI mode	Saturation: 0 % – 100 % Intensity: 0 % – 100 % Frequency: Lv1 – 5
 Beacon	–	Type: Red / white, blue / white, red / blue Dimming: 0 % – 100 % Frequency: Lv1 – 5

Light effects		Candela 220 RGB
 TV	CCT mode	CCT: 2700 K – 6500 K + RANDOM Dimming: 0 % – 100 % + RANDOM Frequency: Lv1 – 5 + RANDOM HUE: 0° – 359° + RANDOM
	HSI mode	Saturation: 0 % – 100 % + RANDOM Intensity: 0 % – 100 % + RANDOM Frequency: Lv1 – 5 + RANDOM
 Party	CCT mode	CCT: 1000 K – 10000 K + RANDOM Dimming: 0 % – 100 % + RANDOM Frequency: Lv1 – 5 + RANDOM HUE: 0° – 359° + RANDOM
	HSI mode	Saturation: 0 % – 100 % + RANDOM Intensity: 0 % – 100 % + RANDOM Frequency: Lv1 – 5 + RANDOM
 Explosion	CCT mode	CCT: 1000 K – 10000 K + RANDOM Dimming: 0 % – 100 % + RANDOM Frequency: Lv1 – 5 + RANDOM HUE: 0° – 359° + RANDOM
	HSI mode	Saturation: 0 % – 100 % + RANDOM Intensity: 0 % – 100 % + RANDOM Frequency: Lv1 – 5 + RANDOM
 Broken light bulb	CCT mode	CCT: 2700 K – 6500 K Dimming: 0 % – 100 % Frequency: Lv1 – 5 HUE: 0° – 359°
	HSI mode	Saturation: 0 % – 100 % Intensity: 0 % – 100 % Frequency: Lv1 – 5



Light effects		Candela 220 RGB
 <b>Welding</b>	CCT mode	CCT: 2700 K – 6500 K Dimming: 0 % – 100 % Frequency: Lv1 – 5 HUE: 0° – 359°
	HSI mode	Saturation: 0 % – 100 % Intensity: 0 % – 100 % Frequency: Lv1 – 5
 <b>Strobe</b>	CCT mode	CCT: 2700 K – 6500 K + RANDOM Dimming: 0 % – 100 % + RANDOM Frequency: Lv1 – 5 HUE: 0° – 359° + RANDOM
	HSI mode	Saturation: 0 % – 100 % + RANDOM Intensity: 0 % – 100 % + RANDOM Frequency: Lv1 – 5
 <b>Flash</b>	CCT mode	CCT: 2700 K – 6500 K Dimming: 0 % – 100 % Frequency: Lv1 – 5 HUE: 0° – 359°
	HSI mode	Saturation: 0 % – 100 % Intensity: 0 % – 100 % Frequency: Lv1 – 5
 <b>SOS</b>	CCT mode	CCT: 2700 K – 6500 K Dimming: 0 % – 100 % Frequency: LOCK HUE: 0° – 359°
	HSI mode	Saturation: 0 % – 100 % Intensity: 0 % – 100 % Frequency: LOCK

## Settings of the COB Continuous Light

Press the settings button [4] to enter the settings menu. By pressing the right adjustment wheel [5], you can navigate through the settings menu and select the settings. The selected setting is highlighted in grey. Use the settings button (SET) [4] to adjust the settings.

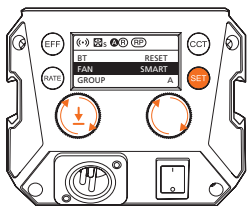

### BT (Bluetooth®\*)

To enter the Bluetooth®\* menu, briefly press the SET key. Then press the settings button [4] and select between connection with the app (APP) or the remote control (TELE-CTRL). Press and hold the settings button [4] at the desired option to activate Bluetooth®\* and connect the light to the app or the remote control. The icon (↔) for a successful connection appears in the top left of the COB continuous light display. Afterwards, please read the instructions for connecting to the remote control or the app in our download center.



### Fan (fan modes)

**☒<sub>s</sub> Smart mode:** The COB continuous light adjusts the speed of the fan according to the temperature measured inside the COB continuous light to an optimal working temperature.

**☒<sub>q</sub> Quiet mode:** The fan runs at minimum speed for a minimum noise level. If the temperature inside the COB continuous light is too high, the COB continuous light switches off.

**☒<sub>p</sub> Power mode:** Fan runs at the highest speed to ensure heat dissipation.

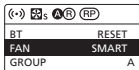

**[!]** **Overheating alarm:** When the overheating alarm symbol flashes, the temperature inside the COB continuous light is too high. The COB continuous light must be switched off to avoid damage. If it is not switched off in time, the COB continuous light switches off automatically.

## Group status (symbols)

The COB continuous lights can act as transmitters and receivers in the group function for bridging larger distances.

**(NULL)** No connection to a group. The COB continuous light is not affected by the settings of other groups.

**(A T)** The first letter indicates the group assignment. A total of 15 groups are available (A – O). T indicates that the COB continuous light acts as a transmitter.

**(A R)** The first letter indicates the group assignment. A total of 15 groups are available (A – O). R indicates that COB continuous light acts as a receiver.

**(A TR)** Der The first letter indicates the group assignment. A total of 15 groups are available (A – O). TR indicates that the COB continuous light acts as transmitter and receiver.

## Group

Turn the left adjustment wheel (options) [8] to select between ZERO (no group) and groups A to O.

## Settings of the COB Continuous Light

### Communication

Turn the left adjustment wheel (options) [8] to select between TX, RX and TXRX. TX, RX and TXRX can be selected. TXRX is set at the factory.

⏪ ⏩ s A R RP	
COMM.	RX
RP	ON
CURVE	LINEAR

### Response (reaction time light)

Turn the color temperature adjustment wheel [8] to select soft or hard response time. The soft response time is set in the factory.

⏪ ⏩ s A R RP	
RESP.	SHARP
INIT BRT	DEF.
Product INFO	

### Initial brightness

The initial brightness of the COB continuous light can be adjusted. The factory setting is 100%.

⏪ ⏩ s A R RP	
RESP.	SHARP
INIT BRT	DEF.
Product INFO	

### Product info

Press the color temperature adjustment wheel [8] briefly to view the product information.

⏪ ⏩ s A R RP	
INIT BRT	DEF.
Product INFO	

1. Download the app Candela LED directly from the App Store (iOS 9.0 or higher). For technical reasons, the app is currently only available for iOS.
2. Activate Bluetooth®\* on your smartphone.
3. Turn on the Candela light.
4. Briefly press the settings button [4], select the „APP” option by pressing the settings button [4] again and press and hold the settings button [4] to activate Bluetooth®\*.

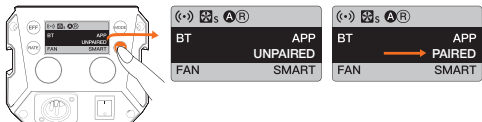

5. Open the Candela LED app and create a new scene using the "+".

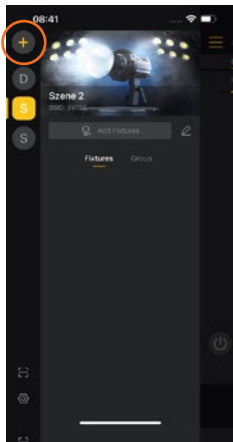

## 54 Connect with the App

6. Click "Add Device", then click "New Device".

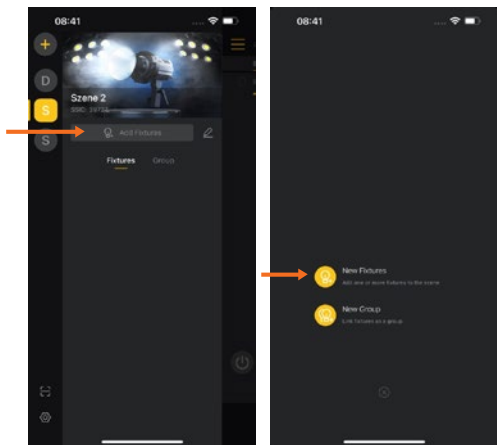

7. Select the desired light and click on „Add to scene“.

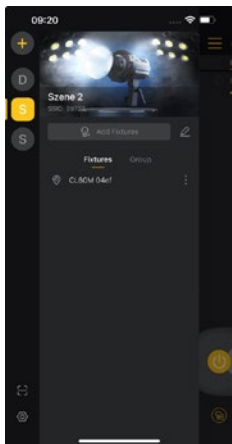
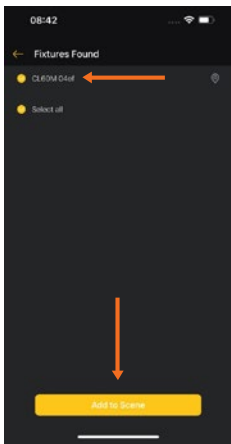

8. If a connection is not established immediately, select the device again as described in steps 6 and 7 and press the settings button [4] on the device at the same time. Repeat this step until the devices are connected.

You can download the app here:





<b>Number of LEDs</b>	1 (COB LED)
<b>Power LED</b>	220.0 W
<b>Energy efficiency class (EU 2017/1369)</b>	G
<b>EU energy efficiency class range (EU 2017/1369)</b>	A – G
<b>Color temperature</b>	2,700 – 6,500 K
<b>Hues</b>	360 RGB colors, adjustable saturation
<b>Color Rendering Index (CRI)</b>	97+
<b>Television Lighting Consistency Index (TLCI)</b>	98+
<b>TN-30-18</b>	Rf 95 / Rg 105
<b>Power control</b>	0 – 100 %, in 1 % or 10 % steps
<b>Illuminance</b>	Without reflector: 3,200 K, 0.5 m, 24,400 lx 4,500 K, 0.5 m, 26,900 lx 5,500 K, 0.5 m, 28,000 lx 3,200 K, 1 m, 6,310 lx 4,500 K, 1 m, 6,990 lx 5,500 K, 1 m, 7,270 lx 3,200 K, 1.5 m, 2,960 lx 4,500 K, 1.5 m, 3,240 lx 5,500 K, 1.5 m, 3,440 lx
<b>Lichteffekte</b>	13
<b>Illumination angle</b>	120 °
<b>COB continuous light</b>	
<b>Flicker-free</b>	Up to 240 fps
<b>Volume Fan</b>	25 dBA (100 % brightness, 1 m)
<b>Frequency band</b>	2.400 GHz – 2.480 GHz
<b>Max. radiated power</b>	10 dBm

<b>Connections</b>	COB continuous light: 2 recessed guide rails; XLR input Tripod mount with tilt: spigot connection
<b>Power supply</b>	Rollei AC/DC adapter for Candela 220 RGB   Power supply: Input 100 – 240 V ~ 4.0 A   50 / 60 Hz   Output: 48.0 V $\approx$ 5.2 A Battery: 1x V-mount battery with 14.8 – 16.8 V – 50 % power** or 1x V-mount battery with 26.8 – 33.0 V – 100 % power** <b>Note:</b> The Candela 220 RGB can achieve half power with a V-mount battery with 14.8 – 16.8 V and full power with a V-mount with 26.8 – 33 V battery.
<b>Input</b>	48.0 V $\approx$ 5.2 A
<b>Rated input power</b>	250.0 W
<b>Dimensions</b>	24 x 12.8 x 21.9 cm
<b>Weight</b>	1.6 kg
<b>What's in the box</b>	COB continuous light, connecting rail for Candela 120/220/330, tripod mount with tilter, protective cap, mains adapter with cable (3 m), user manual

We reserve the right to make changes to technical data and do not require prior notice.

\*The Bluetooth® word mark and logos are registered trademarks of the Bluetooth SIG, Inc. and any use of such marks by Rollei is under licence. Other trademarks and trade names are the property of their respective owners.

\*\* Not included.



### **Dispose of the packaging according to its type.**

Use the local possibilities for collecting paper, cardboard and other materials (applicable in the European Union and other European countries with systems for the separate collection of recyclable materials).



**Devices that are marked with this symbol must not be disposed of with household waste!** You are legally obliged to dispose of old devices separately from to dispose of household waste. Information on collection points that accept old appliances free of charge can be obtained from your local authority or town council.

## Conformity

Rollei GmbH & Co. KG hereby declares that the radio equipment type "Rollei Candela 220 RGB" is in compliance with Directive 2014/53/EU.

The full text of the EU declaration of conformity is available at the following internet address:  
[www.rollei.com/egk/candela220rgb](http://www.rollei.com/egk/candela220rgb)



Rollei GmbH & Co. KG  
In de Tarpen 42  
D-22848 Norderstedt  
Germany

# Rollei

Rollei GmbH & Co. KG  
In de Tarpen 42  
D-22848 Norderstedt

**Service Hotline:**  
+49 40 270750277

 /rollei.foto.de

 @rollei\_de



**Rollei**

Candela 220 RGB

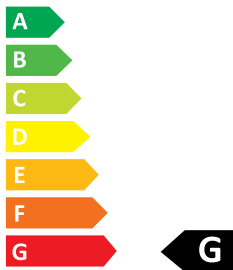

**250**  
kWh/1000h



2019/2015

Item No.: 20167

[www.rollei.com](http://www.rollei.com)